



Nimbus 305 Coupé





MADE IN
SWEDEN

MADE FOR YOUR LIFESTYLE

NIMBUS 305 COUPÉ

Ein frisches und modernes, aber schiffiges Design, eine klare und elegante Formensprache, solide und smarte Funktionalität – die Nimbus 305 Coupé richtet sich an Familien, Genießer und Menschen, die wissen worauf es bei einer Yacht ankommt. Neben manchen Verbesserungen im Detail und neuen praktischen und funktionalen Lösungen, ist die Nimbus 305 Coupé eine echte Vertreterin der erfolgreichen Coupé-Modellserie mit ihren preisgekrönten Modellen 335, 365 Coupé und der beeindruckenden 405 Coupé.

„Unser Ziel war es, eine moderne und zeitgemäße, sehr funktionale Coupé-Yacht mit deutlichen Nimbus-Genen für bewusste Familien und erfahrene Seefahrer zu bauen, die Komfort, Klarheit und funktionelles Design zu schätzen wissen“ erklärt Joacim Gustavsson, Chefdesigner bei Nimbus Boats Sweden AB.



NIMBUS 305 COUPÉ

RUMPF

DESIGN



Der Rumpf der neuen Nimbus Coupé ist eine komplette Neukonstruktion, die für Fahrten auf dem gesamten Leistungsband der Yacht zwischen einem und 22 Knoten optimiert wurde. Die hydrodynamischen Optimierungen des Rumpfes bewirken, dass das Boot keine spürbare, typische „Gleitfahrtgrenze“ mehr hat. In diesem Bereich befinden sich Boote im Übergang von der Verdränger- zur Gleitfahrt und sind kurz davor ihr eigenes Wellensystem zu verlassen. Aufgrund des zu überwindenden Wasserwiderstandes

wird dabei in einem ökonomisch sehr ungünstigen Geschwindigkeitsbereich gefahren. Verbrauchsfreundliche und effiziente Fahrwerte sind nur deutlich unterhalb oder oberhalb dieser Gleitfahrtgrenze realisierbar. Der Rumpf der neuen Nimbus 305 Coupé verhält sich hier hydrodynamisch linear und ist so auch für kleinere Motoren angepasst (Volvo Penta D3) und so konzipiert, dass er in allen, möglichen Geschwindigkeitsbereichen komfortabel läuft.





„Bei Nimbus möchten wir, dass das Boot in allen Fahrstufen komfortabel läuft. Wir wissen, dass die Eigner der Coupé-Yachten gerne in einem großen Geschwindigkeitsbereich zwischen vier und 20 Knoten fahren. Mit der 305 Coupé haben wir einen Rumpf konstruiert, der über das gesamte Geschwindigkeits-Band sehr komfortabel, ökonomisch und ruhig läuft. Die Fahrt kann so zum Beispiel besser auf die Wetterverhältnisse auf See angepasst werden, was der Sicherheit dient und ein

größtmögliches Fahrerlebnis erlaubt“, so Mats Jacobsson, Produktentwicklungschef bei Nimbus.

Die 305 Coupé ist das neue Einstiegsmodell der erfolgreichen und preisgekrönten Coupé-Serie mit dem typischen asymmetrischen Deckslayout und dem „Sidewalk“ von Nimbus. Mit dieser Anordnung wird der Platz auf der Steuerbordseite maximiert, was ein sicheres Ein- und Aussteigen sehr erleichtert, eine sichere Passage



von achtern auf das Vorschiff ermöglicht, und viel Platz auf dem Gangbord einerseits und im Salon andererseits bietet.

Genau wie bei den anderen Coupé-Modellen hat auch die 305 Coupé eine klare, moderne Formensprache, verklebte Fenster in der selbsttragenden Decksstruktur und eine große, in einem Stück gefertigte, gebogene Windschutzscheibe. Daneben tragen die großen, zu öffnenden Dachluken zu einer hellen und

luftigen Atmosphäre im Deckssalon bei. Die großzügige, im geschlossenen Zustand, bündig abschließende Schiebetür am Fahrstand ist nicht nur ein integrierter Teil des Designs, sondern ermöglicht es vom Fahrstand aus schnell an Deck zu gelangen, und auch das Steuern und Manövrieren des Bootes, aus dem Stand vom Deck aus.

Am Fahrstand selber ist die Fläche am Instrumenten-Panel maximiert. Das er-

möglicht eine große Flexibilität zur individuell gewünschten Ausstattung z.B. mit Navigations-Elektronik je nach Bedarf und Wunsch des Eigners.

FREIZEIT, ERHOLUNG, GENUSS

DAS ACHTERDECK

Das Boot bietet ein großes Achterdeck, das auf demselben Niveau liegt wie der Salon und die Badeplattform. Der Salon ist großflächig und wirkt hell und großzügig, aber auch sehr gemütlich. Im Salon dominiert die Dinette an Backbord, die Platz für vier Personen bietet. Unkompliziert ist deren Umbau zu einem bequemen Doppelbett, das die Anzahl der möglichen Kojen an Bord damit auf sechs erhöht.

Das Interieur des Bootes ist hochwertig verarbeitet und bietet eine tolle Atmosphäre - besonders in Hinblick auf Geräumigkeit und Licht. Das Boot hat eine integrierte Lüftung und große, zu öffnende, „Portlights“, die sehr viel Licht spenden. Die mit hellen Stoffen gepol-

sterten Schotten dämpfen zudem den Geräuschpegel im Inneren.

Das Boot hat zwei Kabinen – eine Eigenkabine vorne und eine seitliche Kabine für Gäste oder die Kinder, sowie eine Nasszelle.

Die 305 Coupé ist ein modernes, hochfunktionales Boot, dessen Bau und Betrieb die Einflüsse auf die Umwelt auf ein Minimum reduziert – ein Boot, das perfekt für ein unbeschwertes und schönes Leben auf See geeignet ist.

Das Boot wird in der Nimbus-Werft in Mariestad Schweden gebaut.











Große Seitentür vom Fahrstand zum tiefliegenden Gangbord und Öffnung in der Reling

funktionelle Handläufe im gesamten Schiff

Klappbarer Edelstahlmast mit Platz für:
Radar, TV-Antenne, Suchscheinwerfer,
Funkantenne, Windmesser uvm.

Alle Scheiben in Sicherheitsglas und wie bei einem modernen PKW
„Super Structure“ als tragende Funktion mit A, B, C Säule verklebt; kein
Auftreten von Verwindungsgeräuschen beim Fahren in starkem
Wellengang, stabileres und sicheres Fahrverhalten

Verglaste Hecktür als Schiebetür

Stabile Klampen erlauben das Belegen über Kreuz

Zwei großzügige Staukästen auf der
Badeplattform zum Sitzen

komfortable 5-Stufen Badeleiter

Hydraulische Trimmklappen

Tankeinfüllstutzen mit
Entlüftung und Überlaufschutz

Unempfindlicher und in der Wartung kostengünstiger
Wellenantrieb mit hervorragender Spurtreue bei
Verdränger- und auch bei voller Fahrt

moderner Tunnelrumpf

Starke Heckschraube ist auch optionale mit einer
Funkfernbedienung kombinierbar; manövrieren auf
engstem Raum bei geringer Geschwindigkeit



Super breiter, tiefliegender Gangbord für einmalig sicheres Bewegen an Bord inklusive indirekter LED Bodenbeleuchtung im gesamten Schiff

Panorama Frontscheibe mit unter dem Hardtop versteckten LKW-Scheibenwischern mit Intervallschaltung, Scheibenwaschanlage und Scheibendefroster

versteckte Zwangsbelüftungen der Kabinen und Nasszelle

7mm FSC-Teakdeck optional

elektrische Ankerwinde und hochwertiger Edelstahlanker von Ultra

Große Bullaugen zum Öffnen

Starke Bugschraube ist Standard

In modernster GFK Vakuum Technik gefertigter Sandwich Schiffskorpus. Extrem leicht und stabil. Gesamtes Produktionsverfahren unter dem Leitfaden des maximalen Umweltschutzes im Bau und in der späteren Nutzung:

- ▶ Überdurchschnittlich thermische Isolierung; Sandwich Bauweise; keine Schwitzwasserbildung im Rumpf; was gegen Kälte gut ist, ist auch gut gegen Hitze!
- ▶ Hervorragende akustische Isolierung: Sehr leise, da keine Motorengeräusche über Vibrationen transportiert werden, Umgebungsgeräusche (Wellen usw.) werden aufgenommen.
- ▶ Kein Geruch von Lösungsmitteln im Schiff, da durch Vakuum Luft direkt abgesaugt wird
- ▶ Sauberer Bootsrumpf und Staufächer innen durch Innenschale
- ▶ Geringes Gewicht, höhere Festigkeit
- ▶ Niedriger Verbrauch

Neu entwickelter, ökonomischer Rumpf mit einem Volvo Penta D3 5-Zylinder Common-Rail Dieselmotor, gute Rauwassereigenschaften, perfekter Geradeauslauf auch bei niedriger Geschwindigkeit, stabiles sicheres Fahrverhalten, V-max 22 kn



Hochwertiger Innenausbau: Kaja-Mahagoni veredelt mit 7 Lackschichten, helle Textilien, hochwertiges Alcantara Interieur; aufwendige Lichtinstallation mit Dimmern, sowie mit direkter und indirekter LED-Beleuchtung in Warmweiß

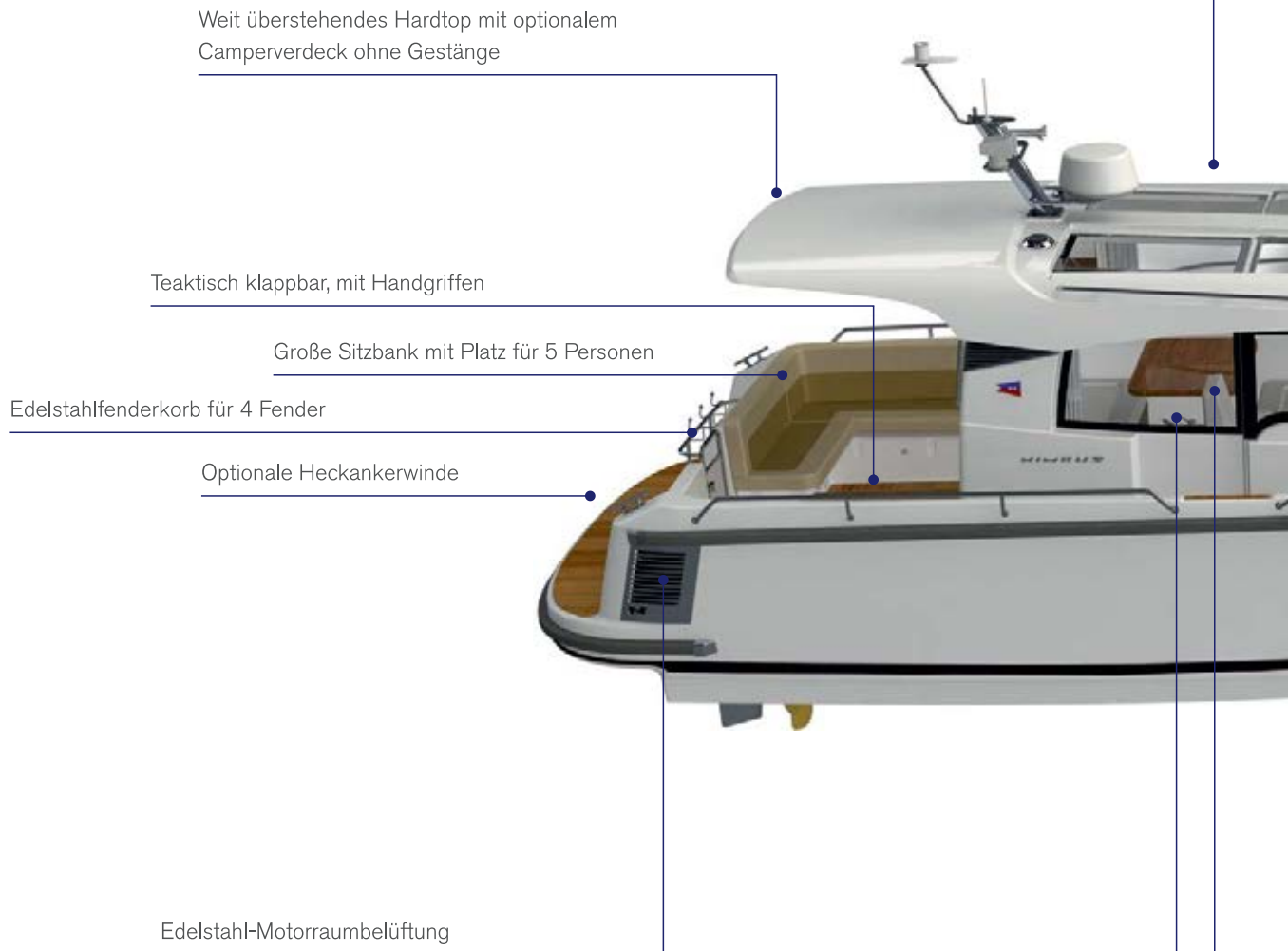

Weit überstehendes Hardtop mit optionalem Camperverdeck ohne Gestänge

Teaktisch klappbar, mit Handgriffen

Große Sitzbank mit Platz für 5 Personen

Edelstahlfenderkorb für 4 Fender

Optionale Heckankerwinde

Edelstahl-Motorraumbelüftung

Moderne großzügige Pantry mit Vollauszugsschublade und Softclosing. 65 l Kühlschrank, Küchenabdeckung aus unempfindlichem, kratzfestem Corian inkl. Abdeckung für Waschbecken. Zwei-Flammen-Gas-Ceranfeld oder Elektro als Option

Ein Panorama-Schiebedach standard mit Sonnenschutz, 2. Schiebedach optional

Backbord-Seitenfenster komplett zu öffnen

Beifahrersitzbank in Fahrtrichtung mit einem Handgriff umklappbar

optionaler, intelligent verstaubarer LED-Flachbildfernseher

Optionale Sonnenliege auf Vorschiff

Integriertes Bugsprit mit ausklappbarer Bugleiter

Extrastabile Scheuerleiste um das komplette Schiff

Asymmetrischer Sidewalk = tiefliegendes Gangbord mit hoher Seereling für super sicheres Bewegen an Bord

Panorama Seitenscheiben aus Sicherheitsglas mit perfekter rundum Sicht aus der Sitzposition, verschließbar mit Gardinen oder optional mit Jalousien

9" Kartenplotter von Simrad standard

Bugschraube standard, optionale Heckschraube am Fahrstand, alternativ beim Manövrieren bei geöffneter Tür auch vom Gangboard zu erreichen

Mittelklampe nahe der Türe; alleiniges Anlegen und Schleusen möglich



305 Coupé Maße

Queens-Bed

V-Bed

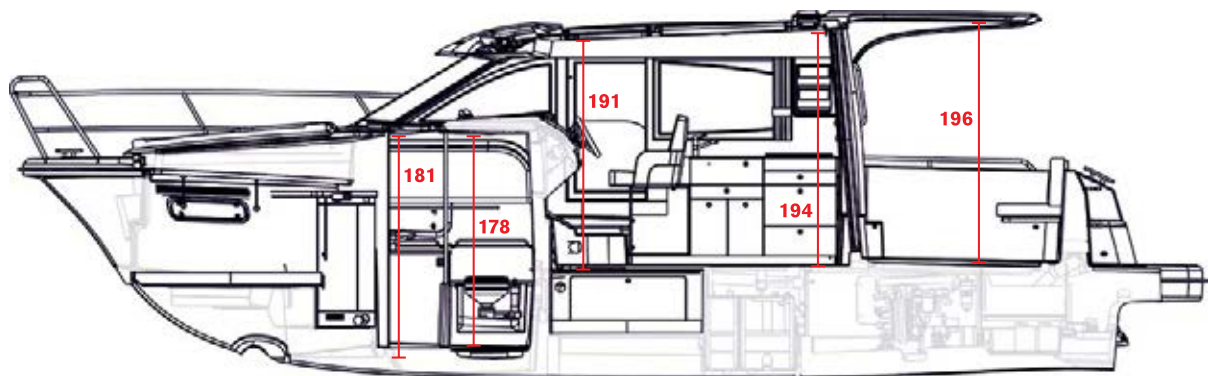
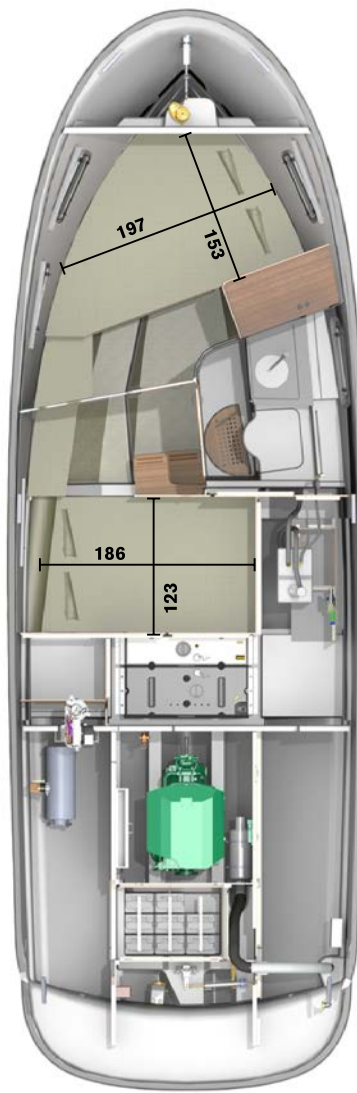

305 Coupé Technische Daten

GESCHWINDIGKEIT/ DREHZAHL

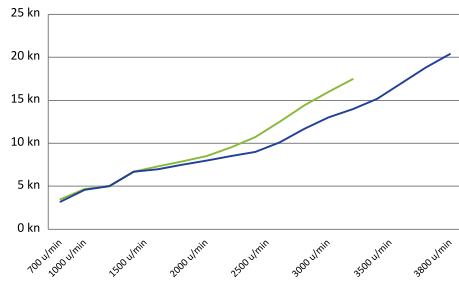

LITER/ SEEMEILE

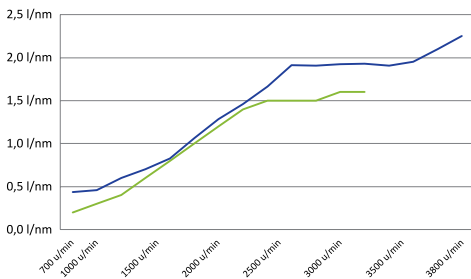

VERBRAUCH/ DREHZAHL

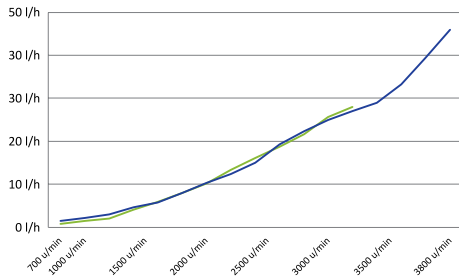

VERBRAUCH/ GESCHWINDIGKEIT

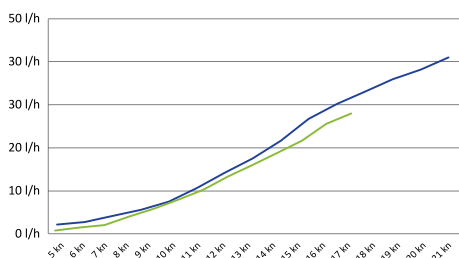

MASSE UND GEWICHTE

Lh, Länge des Schiffskörpers (CE Zertifikat)	9,74 m
Lmax, Inkl Heckankerwinde und Badeleiter	9,85 m
Bmax, lichte Breite	3,25 m
Bh, Breite des Schiffskörpers	3,14 m
Ha, Höhe ab Wasseroberfläche	3,58 m
Höhe ab Wasseroberfläche ohne Mast	2,59 m
Höhe ab Wasseroberfläche mit umgeklapptem Mast	2,90 m
Th, Transporthöhe	3,44 m
Tmax, Tiefgang	0,90 m
CG, Schwerpunkt	3,46 m
MLDC, zulässiges Gesamtgewicht	5697 kg
MLCC, Leergewicht	4097 kg
MMTL, maximale Zuladung (Treibstoff, Wasser, Personen, Proviant etc.)	1600 kg
Maximale Personenzahl	8 Pers.
CE-Kategorie	B
Kabinen	2
Betten	4 + 2

FASSUNGSVERMÖGEN DER TANKS

Treibstoff	250 l
Wasser	150 l
Heißwassertank	20 l
Abwassertank	80 l

ELEKTRISCHES SYSTEM 12 V UND 230 V

Starterbatterien	1 x 12V x 75 Ah
Versorgungsbatterien	3 – 6 x 12V x 80 Ah
Batterien Bug-, Heckschraube, Ankerwinde	2 x 12V x 75 Ah
Frequenz	50 Hz
Ladegerät	230V AC - 35 AH
Stromaufnahme bei Landanschluß	230 V 16 A

MOTOR-ALTERNATIVEN

□ Torqeedo Deep Blue	Marschfahrt 5,5 - 6,5 kn
■ Volvo Penta D3-150 110kW (150 PS)	V-Max 17 kn
■ Volvo Penta D3-220 164kW (220 PS)	V-Max 21 kn

Nimbus Boats AB führt ständig Produktentwicklungen durch, so dass die Informationen in diesem Prospekt zwischen den einzelnen Booten abweichen können. Unterschiede beim Ausstattungsstand, den Ladebedingungen etc. können sich auf die Geschwindigkeit und den Treibstoffverbrauch auswirken. Die Zahlen für die Reichweite sollen nur als Indikatoren dienen und basieren auf einer Befüllung von 84% der maximalen Füllmenge und optimalen Bedingungen. Die Reichweite wird größtenteils durch Wind, Wellen, Strömung, Fahrstil, Zustand des Bootes etc. beeinflusst. Einige der abgebildeten Gegenstände sind wahlweise erhältlich und einige nicht.



KIELWASSER
FEINE BOOTE



KIELWASSER GMBH & CO.KG

Adolf-Damaschke-Str. 56/58
14542 Werder/Havel
Telefon +49 (0)3327 732 16 30

info@kielwasser-boote.de
www.kielwasser-boote.de